



IP 65, IK 10



Die Baureihe UDP von modularen Polyester-Wandgehäusen mit Schutzart IP 65 ist in vielen verschiedenen Größen gebrauchsfertig erhältlich. Es können mehrere Gehäuse kombiniert werden, um die Breite oder Tiefe zu erweitern, beispielsweise zur Unterbringung großer Komponenten und Aufrechterhaltung der internen Kommunikation. Diese Gehäusebaureihe eignet sich gut für Installationen im Außenbereich, selbst an Stellen mit direktem Sonnenlicht. Das Risiko des Ausfalls von Komponenten und damit einhergehende unnötige Ausfallzeiten werden vermieden, da Wasser und Staub nicht in das Gehäuse eindringen können.

Material: Glasfaserverstärktes Polyester.

Korpus: Modular gegossen, mit Befestigungslöchern in der Rückwand. Kann direkt oder mit Wandbefestigungsglaschen an die Wand, oder mit der Vorrichtung EPF an Masten angebracht oder mit dem Sockel UPP oder den DIN-Unterteilen UAF und UMPS auf dem Boden befestigt werden. Bei zweitürigen Wandgehäusen wird die Dichtigkeit durch eine Neopren-Dichtung gewährleistet.

Tür: Innenliegende Tür, mit oder ohne Sichtfenster und 100° Öffnung. Größere Wandgehäuse sind mit einem Türheber ausgestattet, der die Tür leichter schließen lässt.

Schließung: Der vormontierte Griff erlaubt die Verwendung aller Typen von Halbzylinderschließungen (Standardtiefe 40 mm). Fünf Schließpunkte (drei bei 500 mm breiten Wandgehäusen).

Temperaturbeständigkeit: -25 °C bis 70 °C bei konstanter Verwendung (Maximaltemperaturausschläge bis 130 °C).

Merkmale: Selbstverlöschend und halogenfrei. Doppelt isoliert gemäß EN61439-1. Bewertete Isolationsspannung $U_i=1000V$.

Schutzart: Entspricht IP 65 für zweitürige Schaltschränke. Stoßfestigkeit IK 10.

Zertifikate: CE, GOST. Für weitere Genehmigungen wenden Sie sich bitte an die Vertriebsabteilung von nVent HOFFMAN.

Oberfläche: RAL 7035, vorgefärbtes Rohmaterial.

Lieferumfang: Wandgehäuse mit Tür, Befestigungsschrauben für die Montageplatte und Wandmontagewinkeln. Schlosseinsatz ist nicht im Lieferumfang enthalten.

Einfache Doppeltür

| H | B | T | Anzahl der Türen | Artikelnr. |
|-----------|-----------|-----|------------------|------------|
| 750 | 500 + 750 | 320 | 2 | UDP75125 |
| 1000 | 500 + 500 | 320 | 2 | UDP100102 |
| 1000 | 500 + 750 | 320 | 2 | UDP100125 |
| 500 + 750 | 1000 | 320 | 2 | UDP125100 |
| 500 + 750 | 1000 | 320 | 1+1P | UDP125102 |

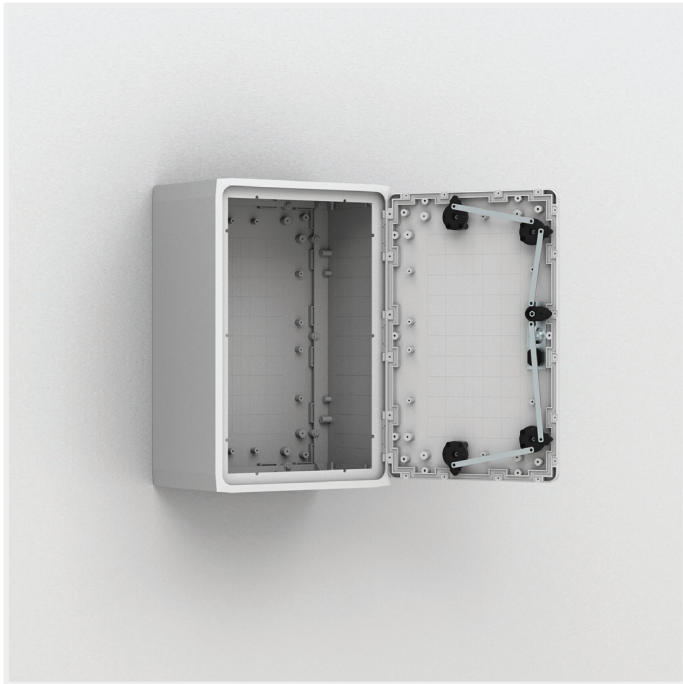

IP 65/54 | TYPE 4, 4X, 12, 13 | IK 10/07



Die Baureihe UDP/UDPT von modularen Polyester-Wandgehäusen mit Schutzart IP 65/54 ist in vielen verschiedenen Größen gebrauchsfertig erhältlich. Sie kann mit einer einfachen oder transparenten Tür bestellt werden. Es können mehrere Gehäuse kombiniert werden, um die Breite oder Tiefe zu erweitern, beispielsweise zur Unterbringung großer Komponenten und Aufrechterhaltung der internen Kommunikation. Diese Gehäusebaureihe eignet sich gut für Installationen im Außenbereich, selbst an Stellen mit direktem Sonnenlicht. Das Risiko des Ausfalls von Komponenten und damit einhergehende unnötige Ausfallzeiten werden vermieden, da Wasser und Staub nicht in das Gehäuse eindringen können.

Material: Glasfaserverstärktes Polyester.
UDPT-Sichtfenster: Polycarbonat.

Korpus: Modular gegossen, mit Befestigungslöchern in der Rückwand. Kann direkt oder mit Wandbefestigungsglaschen an die Wand, oder mit der Vorrichtung EPF an Masten angebracht oder mit dem Sockel UPP oder den DIN-Unterteilen UAF und UMPS auf dem Boden befestigt werden. Bei eintürigen Wandgehäusen wird die Dichtigkeit durch eine am Rahmen verklebte EPDM Dichtung gewährleistet.

Tür: Innenliegende Tür, mit oder ohne Sichtfenster und 100° Öffnung. Größere Wandgehäuse sind mit einem Türheber ausgestattet, der die Tür leichter schließen lässt. Die Abdichtung der Fenstertüren erfolgt durch eine Polyurethandichtung.

Schließung: Der vormontierte Griff erlaubt die Verwendung aller Typen von Halbzylinderschließungen (Standardtiefe 40 mm). Fünf Schließpunkte (drei bei 500 mm breiten Wandgehäusen).

Temperaturbeständigkeit: -25 °C bis 70 °C bei konstanter Verwendung (Maximaltemperaturausschläge bis 130 °C).

Merkmale: Selbstverlöschend und halogenfrei. Doppelt isoliert gemäß EN61439-1. Bewertete Isolationsspannung $U_i=1000V$.

Schutzart: Entspricht IP 65 | TYP 4, 4X, 12, 13 für Schaltschränke mit einfacher Tür. IP 54 | TYP 3, 3R, 3S für Schaltschränke mit transparenter Tür. Stoßfestigkeit IK 10. IK 07 für Schaltschränke mit transparenter Tür.











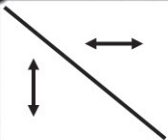



Zertifikate: CE, CSA, GOST. CULus_UL für eintürige Schaltschränke. Für weitere Genehmigungen wenden Sie sich bitte an die Vertriebsabteilung von nVent HOFFMAN.

Oberfläche: RAL 7035, vorgefärbtes Rohmaterial.

Lieferumfang: Wandgehäuse mit Tür, Befestigungsschrauben für die Montageplatte und Wandmontagewinkeln. Schlosseinsatz ist nicht im Lieferumfang enthalten.

UDP/UDPT

Modulare eintürige Schaltschränke aus Polyester

|  | 500 | 750 | 1000 | | 1250 |
|---|---|---|---|--|---|
| 500 |  |  | | | |
| 750 |  |  |  |  | |
| 1000 |  |  |  |  |  |
| 1250 | |  |  |  | |

Einfache Einzeltür

| H | B | T | Anzahl der Türen | Artikelnr. |
|------|------|-----|------------------|------------|
| 500 | 500 | 320 | 1 | UDP5050 |
| 500 | 750 | 320 | 1 | UDP5075 |
| 750 | 500 | 320 | 1 | UDP7550 |
| 750 | 750 | 320 | 1 | UDP7575 |
| 750 | 1000 | 320 | 1 | UDP75100 |
| 1000 | 500 | 320 | 1 | UDP10050 |
| 1000 | 750 | 320 | 1 | UDP10075 |
| 1000 | 1000 | 320 | 1 | UDP100100 |
| 1250 | 750 | 320 | 1 | UDP12575 |

Sichttür

| H | B | T | Anzahl der Türen | Artikelnr. |
|------|-----|-----|------------------|------------|
| 500 | 500 | 320 | 1 | UDPT5050 |
| 500 | 750 | 320 | 1 | UDPT5075 |
| 750 | 500 | 320 | 1 | UDPT7550 |
| 750 | 750 | 320 | 1 | UDPT7575 |
| 1000 | 500 | 320 | 1 | UDPT10050 |
| 1000 | 750 | 320 | 1 | UDPT10075 |
| 1250 | 750 | 320 | 1 | UDPT12575 |

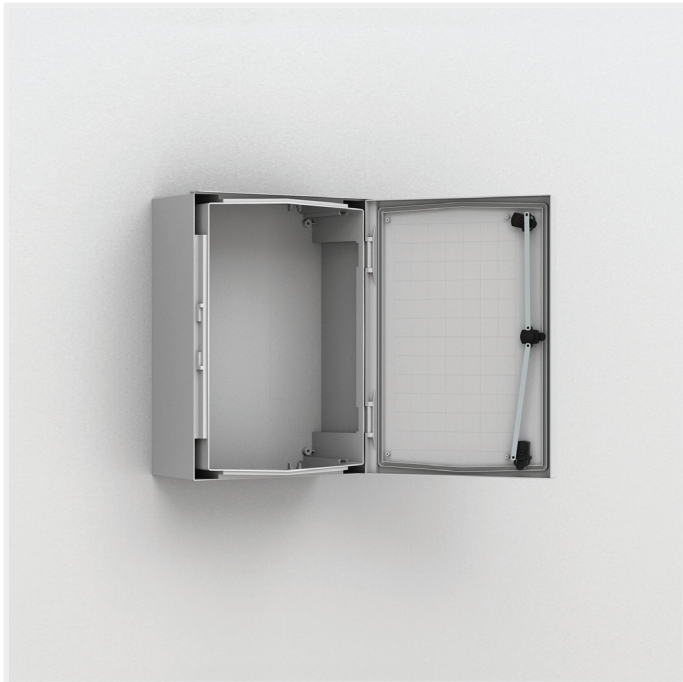

IP 66 | TYPE 4, 4X, 12, 13 | IK 08 / 07



Die Baureihe UCP/UCPT von kompakten Polyester-Wandgehäusen mit einer Tür und mit Schutzart IP 66 ist in vielen verschiedenen Größen gebrauchsfertig erhältlich. Sie kann mit einer einfachen oder transparenten Tür bestellt werden. Diese Gehäusebaureihe eignet sich gut für Installationen im Außenbereich, selbst an Stellen mit direktem Sonnenlicht. Das Risiko des Ausfalls von Komponenten und damit einhergehende unnötige Ausfallzeiten werden vermieden, da Wasser und Staub nicht in das Gehäuse eindringen können.

Material: Glasfaserverstärktes Polyester.
UCPT-Sichtfenster: Polycarbonat.

Korpus: In einem Stück gegossen, 3 mm dick, mit 4 Befestigungslöchern in der Rückwand, zur direkten Montage an die Wand. Ohne Flanschöffnungen.

Tür: Mit oder ohne Sichtfenster und 180° Öffnung. UCP/UCPT750 und größer sind mit einem Türheber ausgestattet, der die Tür leichter schließen lässt. Dichtung durch eine durchgängige Polyurethan-Dichtung.

Schließung: 3 mm DIN DB Schloss mit 90°-Schließdrehung. UCP/UCPT540 und größer mit 3-Punkt-Schließung. Andere Schlösser auf Anfrage.

Temperaturbeständigkeit: -25 °C bis 70 °C bei konstanter Verwendung (Maximaltemperatur kurzfristig bis 130 °C).

Merkmale: Selbstverlöschend und halogenfrei. Doppelt isoliert gemäß EN61439-1. Bewertete Isolationsspannung $U_i=1000V$.

Schutzart: Entspricht IP 66 | TYPE 4, 4X, 12, 13 und IP 65 für UCPT430. Schlagfestigkeit IK 08 (IK 07 für Schränke mit Sichtfenster).

Zertifikate: CE, GOST, CSA und cULus_UL Listed für die Ausführung ohne Sichtfenster. Für weitere Zulassungen wenden Sie sich bitte an unseren Vertrieb.

Oberfläche: RAL 7035, vorgefärbtes Rohmaterial.

Lieferumfang: Wandgehäuse mit Tür, Befestigungsschrauben für die Montageplatte und selbsthaftender, wasserabweisende Leiste.

Bemerkung: UCP320, UCP430 und UCP540 werden mit Türen innerhalb der Verpackung geliefert, nicht vormontiert.

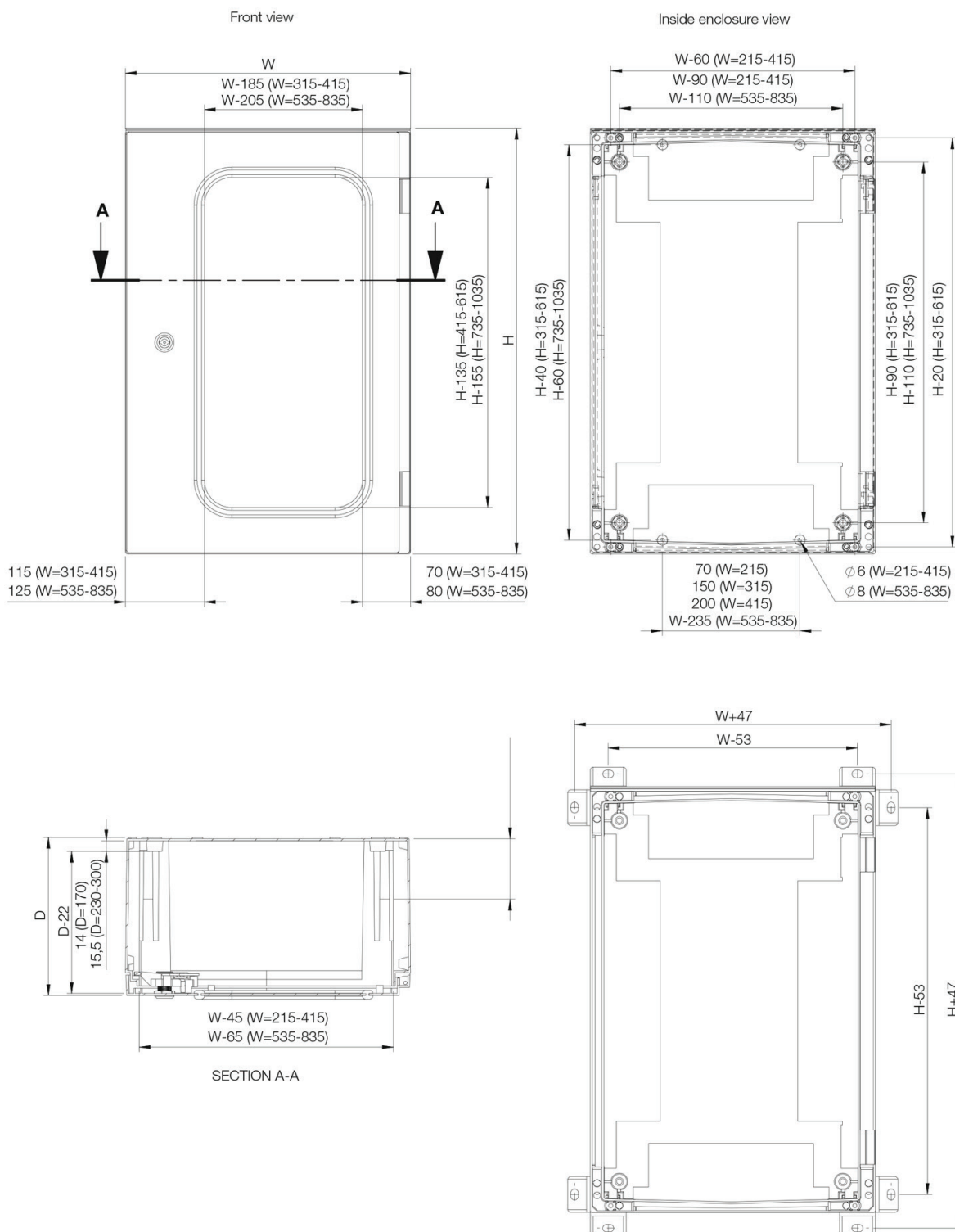

Standardtür

| H | B | T | Anz. der Schließpunkte | Artikelnr. |
|------|-----|-----|------------------------|------------|
| 315 | 215 | 170 | 1 | UCP320 |
| 415 | 315 | 170 | 1 | UCP430 |
| 515 | 415 | 230 | 3 | UCP540 |
| 615 | 415 | 230 | 3 | UCP640 |
| 735 | 535 | 270 | 3 | UCP750 |
| 835 | 635 | 300 | 3 | UCP860 |
| 1035 | 835 | 300 | 3 | UCP1080 |

Sichttür

| H | B | T | Anz. der Schließpunkte | Artikelnr. |
|------|-----|-----|------------------------|------------|
| 415 | 315 | 170 | 1 | UCPT430 |
| 515 | 415 | 230 | 3 | UCPT540 |
| 615 | 415 | 230 | 3 | UCPT640 |
| 735 | 535 | 270 | 3 | UCPT750 |
| 835 | 635 | 300 | 3 | UCPT860 |
| 1035 | 835 | 300 | 3 | UCPT1080 |